

(ENG) Instructions
(FR) Instructions

Fisher-Price®

(ENG) Model Number: 78362
(FR) Numéro de modèle : 78362



(ENG) Figures sold separately.
(FR) Figurines vendues séparément.

(ENG) This toy is English speaking.

Please keep this instruction sheet for future reference, as it contains important information.

Requires four "C" (LR14) and three "AAA" (LR03) **alkaline** batteries (not included).

Adult assembly is required for battery installation.

Tool required for battery installation: Phillips screwdriver (not included).

(FR) Jouet d'expression anglaise.

Conserver ces instructions car elles contiennent des renseignements importants.

Fonctionne avec 4 piles **alcalines** C (LR14) et 3 piles **alcalines** AAA (LR03), non fournies.

Les piles doivent être installées par un adulte.

Outil requis pour l'installation des piles : tournevis cruciforme (non fourni).

www.fisher-price.com

ENG BATTERY INSTALLATION

FR INSTALLATION DES PILES

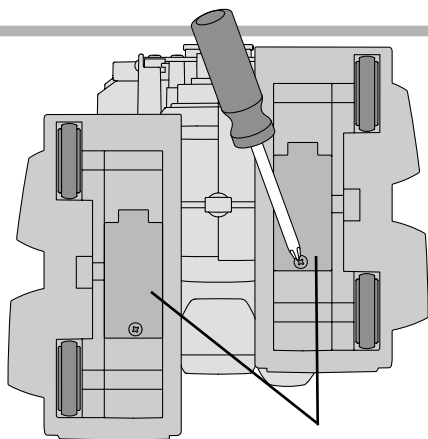

ENG Bottom View
FR Vue du dessous

ENG Battery Compartment Doors
FR Couverts du compartiment des piles

ENG For best results, use only alkaline batteries.

FR Pour de meilleurs résultats, utiliser seulement des piles alcalines.

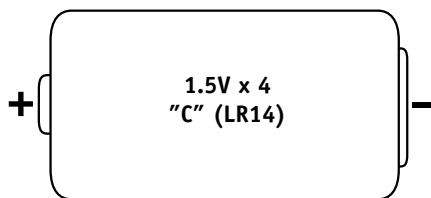

ENG Shown Actual Size
FR Dimensions réelles

- ENG • Locate the battery compartment door on the bottom of each foot.
- Loosen the screw in each battery compartment door with a Phillips screwdriver. Open the battery compartment doors.
- Insert two "C" (LR14) **alkaline** batteries as indicated in each battery compartment.

Hint: We recommend using **alkaline** batteries for longer battery life.

- Close each battery compartment door and tighten each screw with a Phillips screwdriver. Do not over-tighten.

- FR • Trouver le couvercle du compartiment des piles sous chaque pied.
- Dévisser la vis du couvercle de chaque compartiment des piles avec un tournevis cruciforme. Ouvrir les compartiments.
- Insérer 2 piles **alcalines** C (LR14) comme indiqué à l'intérieur de chaque compartiment.

Remarque : Il est recommandé d'utiliser des piles **alcalines**, car elles durent plus longtemps.

- Remettre chaque couvercle en place et serrer chaque vis à l'aide d'un tournevis cruciforme. Ne pas trop serrer.

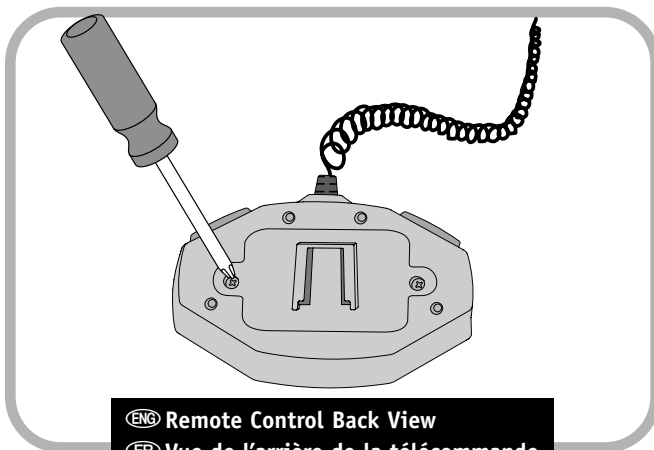

ENG Remote Control Back View
FR Vue de l'arrière de la télécommande

ENG For best results, use only alkaline batteries.

FR Pour de meilleurs résultats, utiliser seulement des piles alcalines.

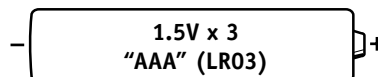

ENG Shown Actual Size
FR Dimensions réelles

- ENG • Locate the battery compartment on the back of the remote control.
- Loosen the screws in the battery compartment door with a Phillips screwdriver. Remove the battery compartment door.

- Insert three "AAA" (LR03) **alkaline** batteries, as indicated inside the battery compartment.
- Replace the battery compartment door and tighten the screws with a Phillips screwdriver. Do not over-tighten.

Hints:

- The "AAA" (LR03) batteries in the remote control have a longer life than the "C" (LR14) batteries in URV's feet. You may need to change the "C" batteries more often than the "AAA" batteries.
 - The "C" batteries in URV's feet only power his movement (walking and motorized arm). When movement begins to slow or stop, but speech and sound effects work normally, replace the "C" batteries in URV's feet.
 - The "AAA" batteries in the remote control power URV's speech, spotlight and sound effects. If URV does not function at all (no movement, speech or sound effects), replace the "AAA" batteries in the remote control.
- (FR)**
- Trouver le compartiment des piles à l'arrière de la télécommande.
 - Dévisser les vis du couvercle du compartiment des piles avec un tournevis cruciforme. Retirer le couvercle.
 - Insérer 3 piles **alcalines** AAA (LR03) comme indiqué à l'intérieur du compartiment.
 - Remettre le couvercle en place et serrer les vis à l'aide d'un tournevis cruciforme. Ne pas trop serrer.
- Remarques :**
- La durée de vie des piles AAA (LR03), utilisées pour la télécommande, est plus longue que celle des piles C (LR14), utilisées pour le SRP. Il peut être nécessaire de remplacer les piles C plus souvent que les piles AAA.
 - Les piles C, utilisées pour le SRP, actionnent uniquement les mouvements des jambes et du bras motorisé de celui-ci. Quand les mouvements ralentissent ou cessent, mais que la voix et les effets sonores fonctionnent normalement, il est temps de remplacer les piles C dans les pieds du SRP.
 - Les piles AAA de la télécommande actionnent la voix, le projecteur et les effets sonores du SRP. Si le SRP ne fonctionne plus du tout, c'est-à-dire s'il ne bouge plus, ne parle plus ou n'émet plus de sons, remplacer les piles AAA dans la télécommande.

(ENG) Battery Tips

- Do not mix old and new batteries.
- Do not mix different types of batteries: alkaline, standard (carbon-zinc) or rechargeable (nickel-cadmium).
- Remove the batteries during long periods of non-use. Always remove exhausted batteries from the toy. Battery leakage and corrosion can damage this toy. Dispose of batteries safely.
- Never short circuit the battery terminals.
- Non-rechargeable batteries are not to be recharged.
- Only batteries of the same or equivalent type as recommended in the "Battery Installation" instructions are to be used.
- If removable rechargeable batteries are used, they are only to be charged under adult supervision.
- Rechargeable batteries are to be removed from the toy before they are charged.
- If you use a battery charger, it should be examined regularly for damage to the cord, plug, enclosure and other parts. Do not use a damaged battery charger until it has been properly repaired.

(FR) Conseils relatifs aux piles

- Ne pas mélanger des piles usées et des piles neuves.
- Ne pas mélanger des piles alcalines, standard (carbone-zinc) ou rechargeables (nickel-cadmium).
- Retirer les piles si le produit n'est pas utilisé pendant de longues périodes. Toujours retirer les piles usées du produit. Une pile qui fuit peut causer de la corrosion et endommager le produit. Jeter les piles usées dans un conteneur réservé à cet usage.
- Ne jamais court-circuiter les bornes des piles.
- Ne pas recharger des piles non rechargeables.
- N'utiliser que des piles du même type que celles recommandées dans la section concernant l'installation des piles ou des piles équivalentes.
- Les piles rechargeables ne doivent être rechargées que sous la surveillance d'un adulte.
- Retirer les piles rechargeables du produit avant de les recharger.
- Si un chargeur de piles est utilisé, son cordon, sa prise, son boîtier et ses autres pièces doivent être examinés régulièrement pour en vérifier le bon état. Ne pas utiliser un chargeur endommagé sans qu'il n'ait d'abord été correctement réparé.

(ENG) LET'S POWER UP
(FR) SUPER PUISSANT

(ENG) LET'S MOVE OUT
(FR) EN MOUVEMENT

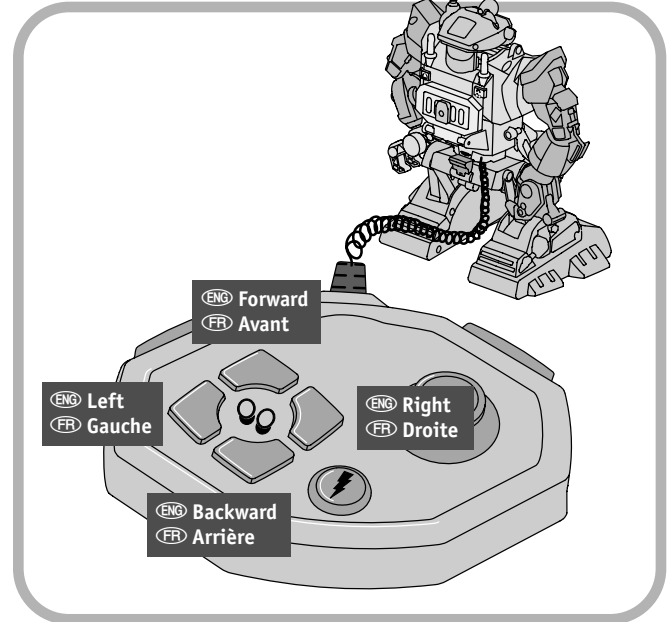
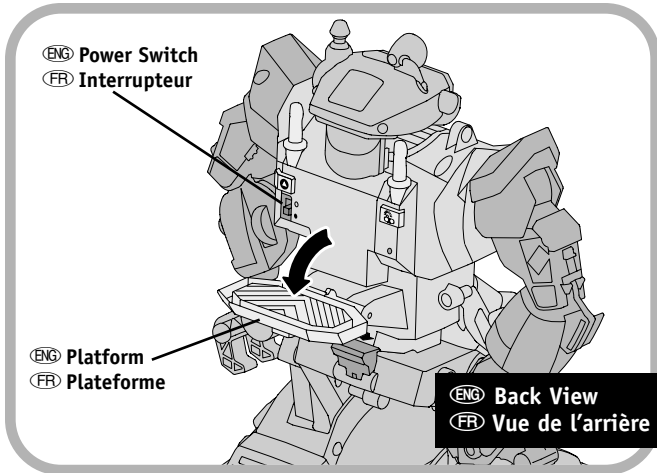

- (ENG) • Lower the platform on URV's back to access the power switch.
- Slide the power switch on URV's back to the on ● position.
- When turned on, URV does a "system check" testing his motors and sounds.
- When you are finished playing with URV, slide the power switch to the off ○ position.

Hint: When URV hasn't been played with for a while, he goes into "standby mode" awaiting further "commands" from the remote control. Press any button on the remote control to continue playing. If no buttons are pressed, URV shuts down. URV's lights go out and his motorized arm returns to a resting position.

- (FR) • Baisser la plateforme au dos du SRP pour avoir accès à l'interrupteur.
- Glisser l'interrupteur au dos du SRP à la position de marche ●.
- Quand le SRP est en marche, une « vérification du système » est effectuée pour tester ses moteurs et ses sons.
- Quand l'enfant ne joue plus avec le SRP, glisser l'interrupteur à la position d'arrêt ○.

Remarque : Quand le SRP n'a pas été utilisé pendant une certaine période, il passe automatiquement au mode veille en attendant les « ordres » de la télécommande. Appuyer sur n'importe quel bouton de la télécommande pour continuer de jouer. Le SRP s'éteint s'il n'est pas actionné de quelque façon. Les lumières du SRP s'éteignent, et son bras motorisé prend une position de repos.

- (ENG) • Press the arrows on the remote control - URV walks forward, backward, left and right.
- (FR) • Appuyer sur les flèches de la télécommande pour déplacer le SRP vers l'avant, vers l'arrière, vers la gauche ou vers la droite.

⚠

(ENG) CAUTION (FR) MISE EN GARDE

- (ENG) To prevent entanglement, keep hair away from wheels.
- (FR) Pour prévenir l'enchevêtrement, garder les roues loin des cheveux.

ENG **MOTORIZED ARM**
FR **BRAS MOTORISÉ**

ENG **GRIPPING HAND**
FR **MAIN ARTICULÉE**

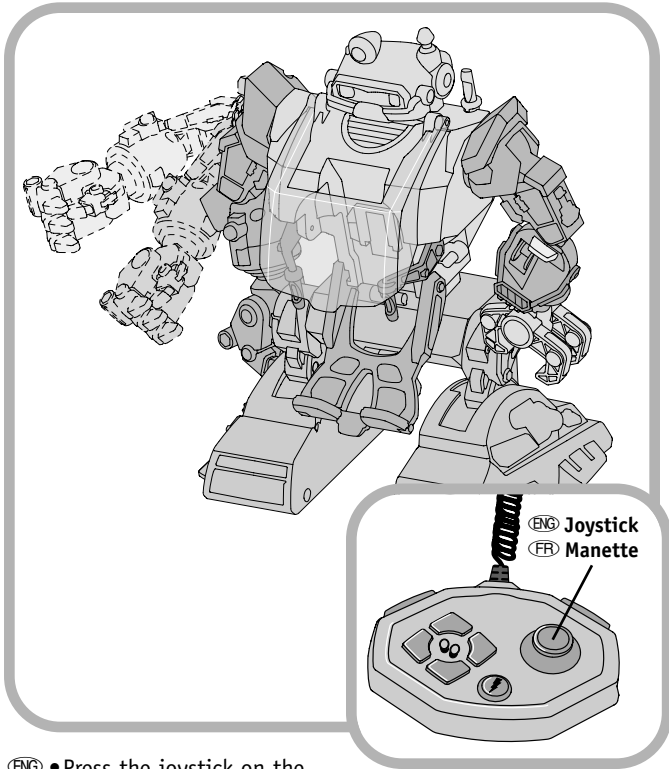

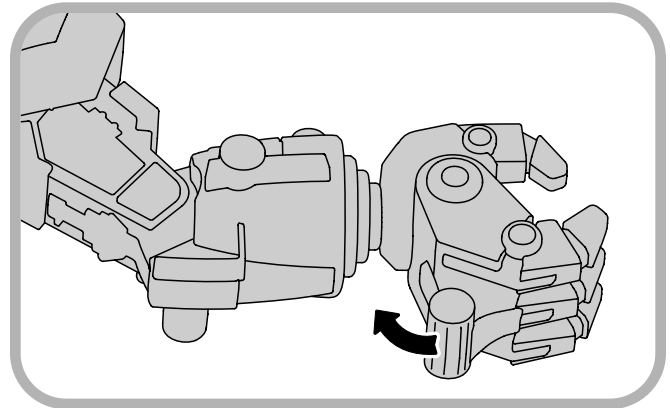

- ENG** • Press the joystick on the remote control to move URV's motorized arm: up, down, in and out.
- FR** • Appuyer sur la manette de la télécommande pour bouger le bras motorisé du SRP : vers le haut, vers le bas, vers l'intérieur et vers l'extérieur.



- ENG** • Press the lever on the gripping hand to open it. URV can carry equipment or other Rescue Heroes™ figures in his hand.
- FR** • Appuyer sur le levier de la main articulée pour l'ouvrir. Le SRP peut transporter de l'équipement ou d'autres figurines Les Vrais Héros dans sa main.

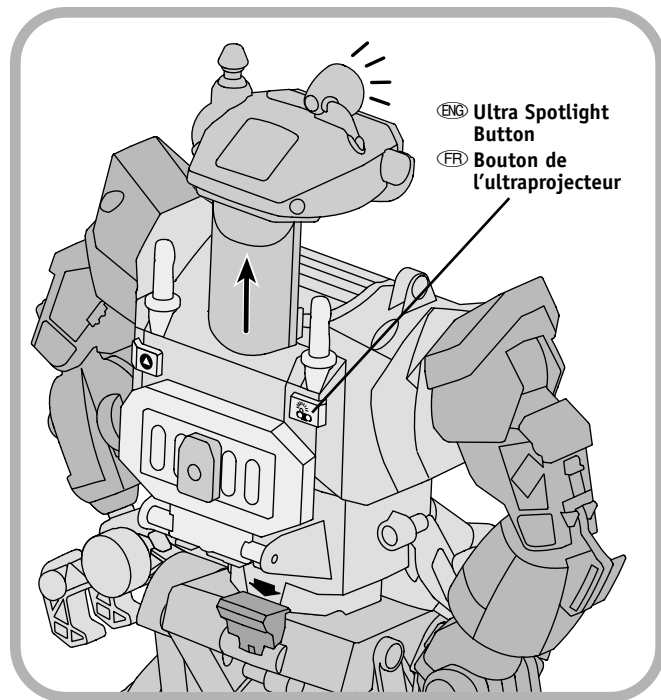

ENG ACTIVATING THE ULTRA SPOTLIGHT
FR ULTRAPROJECTEUR

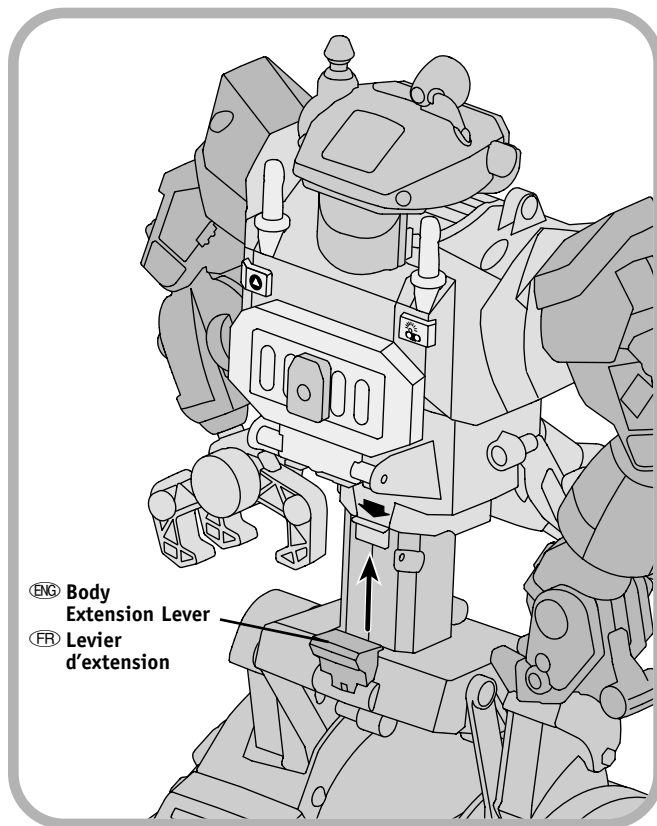

- ENG** • Press the ultra spotlight button  on URV's back. URV's head pops up and the ultra spotlight turns on.
- To turn the ultra spotlight off and to return URV's head to his standard position, press URV's head down until it clicks back into place.
- FR** • Appuyer sur le bouton de l'ultraprojecteur  au dos du SRP. Sa tête surgit et l'ultraprojecteur s'allume.
- Pour éteindre l'ultraprojecteur et remettre la tête du SRP en position normale, appuyer sur celle-ci jusqu'à ce qu'elle s'emboîte.

ENG ACTIVATING MAXIMUM BODY EXTENSION
FR EXTENSION MAXIMALE DU SRP



- ENG** • Press the body extension lever  on URV's back. URV springs up.
- To return URV's body to his standard position, press URV's shoulders down until the body clicks back into place.
- FR** • Appuyer sur le levier d'extension  au dos du SRP. Le corps du SRP s'allonge.
- Pour remettre le corps en position normale, appuyer sur les épaules du SRP jusqu'à ce que son corps s'emboîte.



(ENG) CAUTION (FR) MISE EN GARDE

- (ENG) • Do not launch the claw at close range.
- Only use the projectile (claw) supplied with this toy.
- Do not fire at people or animals.
- (FR) • Ne pas lancer la pince à une distance rapprochée.
- Ne pas utiliser d'autres projectiles que celui fourni (pince) avec ce jouet.
- Ne pas tirer sur des gens ou des animaux.

1

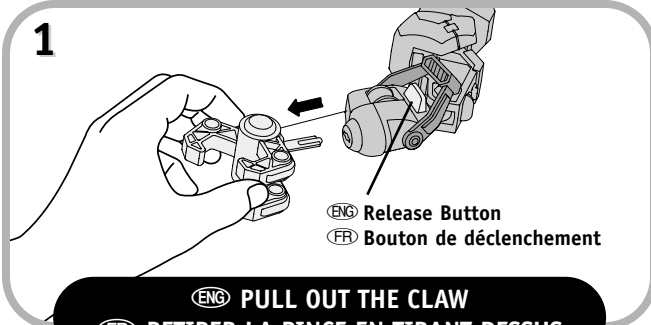

(ENG) PULL OUT THE CLAW (FR) RETIRER LA PINCE EN TIRANT DESSUS

- (ENG) • Press the release button on URV's arm. Hold the grasping claw and pull out the cord.
- Hint: This will require some force and you will hear a loud "click."*
- (FR) • Appuyer sur le bouton de déclenchement sur le bras du SRP. Tenir la pince et tirer sur la corde.
- Remarque : Il est nécessaire de forcer un peu; un « clic » assez fort sera émis.*

2

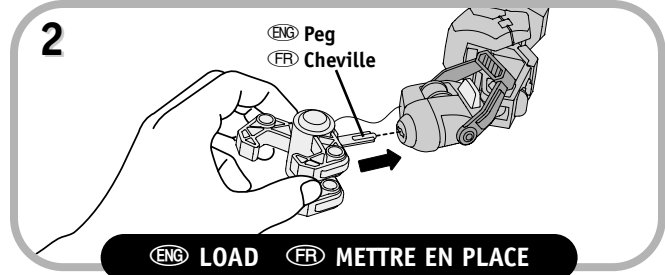

(ENG) LOAD (FR) METTRE EN PLACE

- (ENG) • Insert the peg on the claw into the hole in the arm. Press the claw until it locks in place.
- (FR) • Insérer la cheville de la pince dans le trou du bras. Appuyer sur la pince jusqu'à ce qu'elle s'emboîte.

3

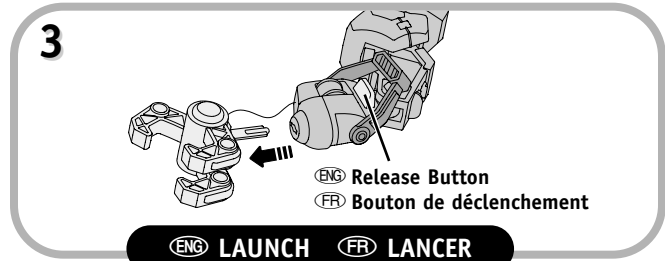

(ENG) LAUNCH (FR) LANCER

- (ENG) • Press the release button to launch the grasping claw.
- (FR) • Appuyer sur le bouton de déclenchement pour lancer la pince.

4

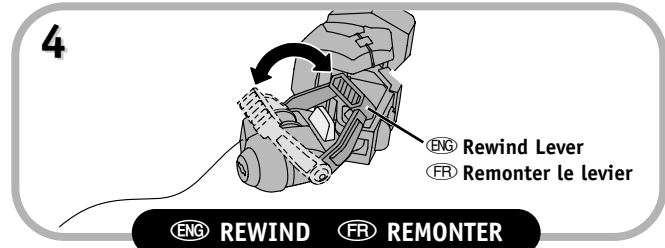

(ENG) REWIND (FR) REMONTER

- (ENG) • Move the rewind lever back and forth to reel the claw back in. **Please refer back to the original instructions for additional information on URV.**
- (FR) • Bouger le levier d'avant en arrière pour rentrer la pince. **Se référer maintenant aux instructions originales pour obtenir plus d'information.**

ENG USING RESCUE HEROES™ FIGURES WITH URV

FR UTILISATION DES FIGURINES LES VRAIS HÉROS AVEC LE SRP

ENG You can use any Rescue Heroes™ figure with URV, but only Voice Tech™ Rescue Heroes™ figures “talk” with URV.

FR N'importe quelle figurine Les Vrais Héros peut être utilisée avec le SRP, mais seules les figurines Techno Voix Les Vrais Héros peuvent parler avec lui.

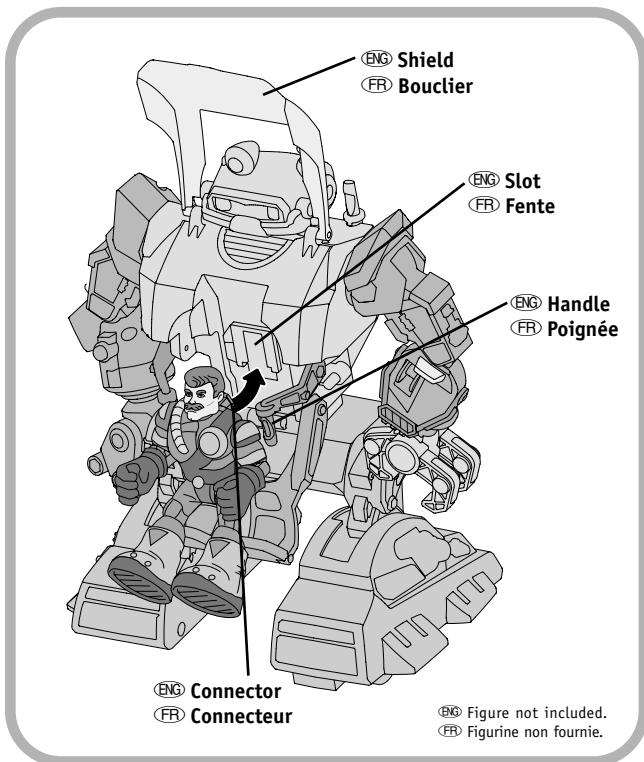

FR • Soulever le bouclier.

• Insérer le connecteur au dos de la figurine Les Vrais Héros dans la fente de la cabine du SRP, vers le haut.

Remarques :

- S'assurer que le connecteur est complètement inséré dans la fente pour assurer le bon fonctionnement.

- Seule une figurine Techno Voix Les Vrais Héros peut parler.

• Le SRP reconnaît qu'une figurine est à bord; s'il s'agit d'une figurine Techno Voix, il l'identifie par son nom.

• Placer les mains de la figurine sur les poignées.

• Baisser le bouclier.

ENG • Lift the shield.

• Slide the connector on the back of a Rescue Heroes™ figure up into the slot in URV's cockpit.

Hints:

- For proper function, make sure the connector is completely inserted into the slot.

- Voice feature only works only with Voice Tech™ Rescue Heroes™ figures.

• URV recognizes that a figure is on-board and if it's a Voice Tech™ figure, URV identifies the figure by name.

• Place the figure's hands on the handles.

• Lower the shield.







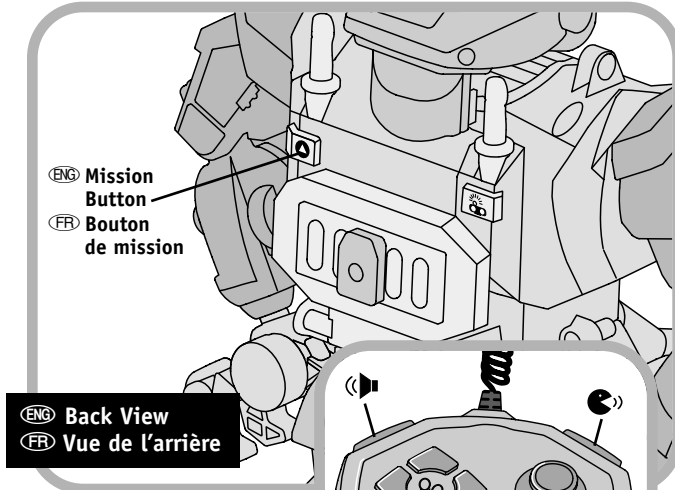

**(ENG) USING URV WITH
RESCUE HEROES™ FIGURES**









**(FR) UTILISATION DU SRP AVEC LES
FIGURINES TECHNO VOIX**

**(ENG) OTHER RESCUE HEROES™
FIGURES**

**(FR) AUTRES FIGURINES LES
VRAIS HÉROS**



- Press the mission button  on URV's back. URV assigns a mission to the Rescue Heroes™.
 - Press the mission button  to hear the Voice Tech™ figure "talk" with URV.
 - Press the speech button  on URV's remote control again and again. URV and the Voice Tech™ figure "talk" to each other.
 - Press the sound effects button  on the remote control to hear robotic sounds.
- (FR)**
- Appuyer sur le bouton de mission  au dos du SRP. Celui-ci assigne une mission à la figurine Les Vrais Héros.
 - Appuyer sur le bouton de mission  pour que la figurine Les Vrais Héros parle avec le SRP.
 - Appuyer à plusieurs reprises sur le bouton de voix  de la télécommande du SRP : le SRP et la figurine Techno Voix se parlent.
 - Appuyer sur le bouton d'effets sonores  de la télécommande pour entendre des sons de robot.

- Press the mission button  on URV's back. URV assigns a mission to the Rescue Heroes™.
 - Continue pressing the mission button  to hear other phrases and missions from URV.
 - Press the speech button  on URV's remote control to hear URV say different phrases.
 - Press the sound effects button  on the remote control to hear robotic sounds.
- (FR)**
- Appuyer sur le bouton de mission  au dos du SRP. Celui-ci assigne une mission à la figurine Les Vrais Héros.
 - Appuyer sur le bouton de voix  de la télécommande du SRP pour que celui-ci dise différentes phrases.
 - Continuer d'appuyer sur le bouton de mission  pour entendre d'autres phrases et d'autres missions du SRP.
 - Appuyer sur le bouton d'effets sonores  de la télécommande pour entendre des sons de robot.

(ENG) RIDE ALONG
(FR) TRANSPORT SUR LE DOS

(ENG) USING POWERMAX™ TOOLS
(FR) OUTILS POWERMAX

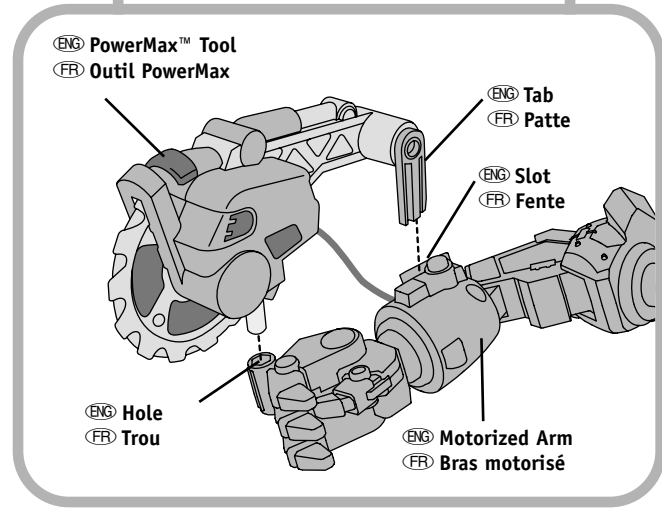
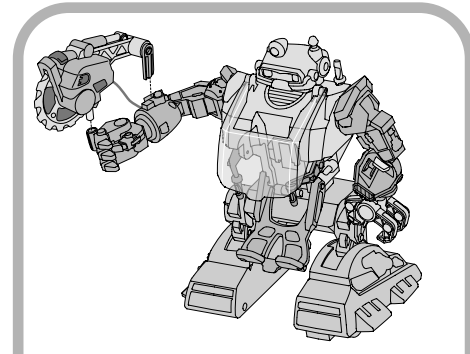
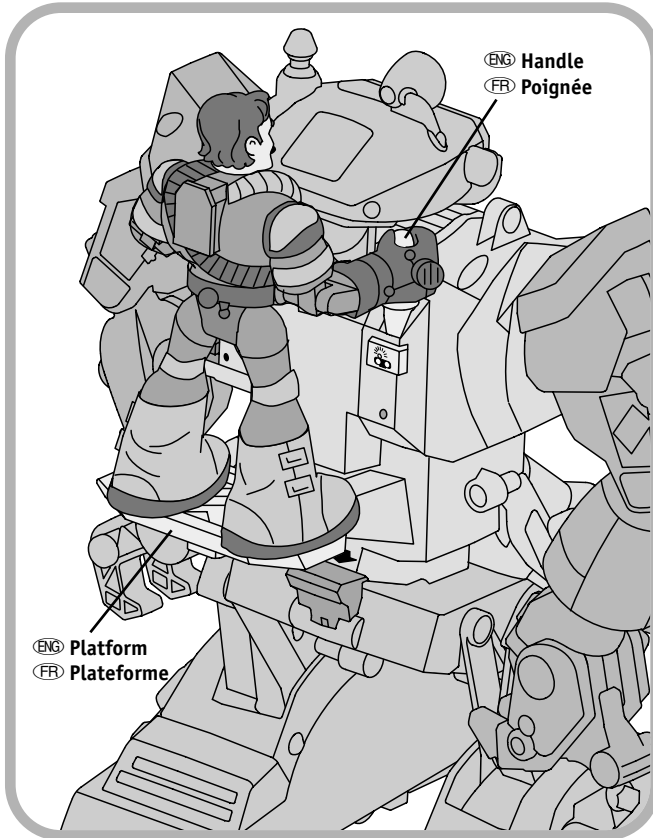

- (ENG)** • Other figures can ride along on URV's back.
 • Lower the platform on URV's back. Place a figure on the platform. Fit the figure's hands to the handles.
- (FR)** • Les autres figurines peuvent être placées sur le dos du SRP.
 • Baisser la plateforme au dos du SRP. Placer une figurine sur la plateforme. Placer les mains de la figurine sur les poignées.

- (ENG)** • Slide the tab on the tool arm into the slot in URV's motorized arm.
 • Fit the handle on the tool into the hole in URV's hand.
- (FR)** • Glisser la patte du bras de l'outil dans la fente du bras motorisé du SRP.
 • Insérer la poignée de l'outil dans le trou de la main du SRP.

ENG USING POWERMAX™ TOOLS

FR OUTILS POWERMAX

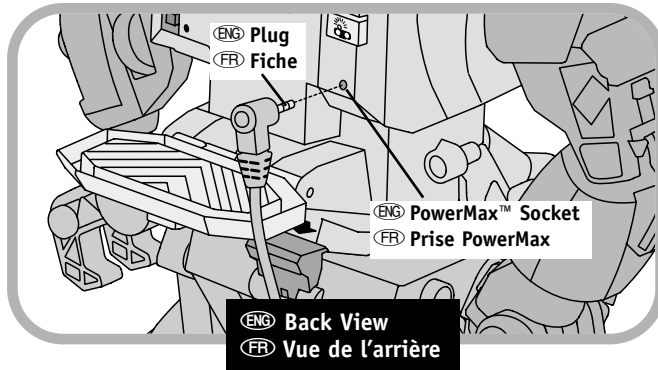

- ENG • Insert the plug from the tool into the PowerMax™ socket in URV's back.
- FR • Insérer la fiche de l'outil dans la prise PowerMax au dos du SRP.

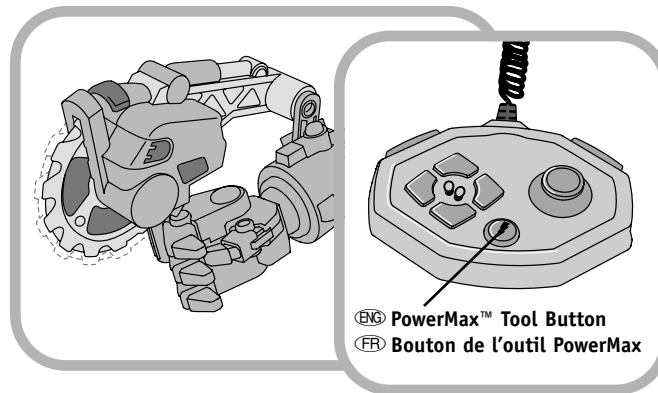

- ENG • Press the PowerMax™ tool button ⚡ on the remote control to activate the tool.
- FR • Appuyer sur le bouton de l'outil PowerMax ⚡ de la télécommande pour mettre l'outil en marche.

ENG STORAGE

FR RANGEMENT

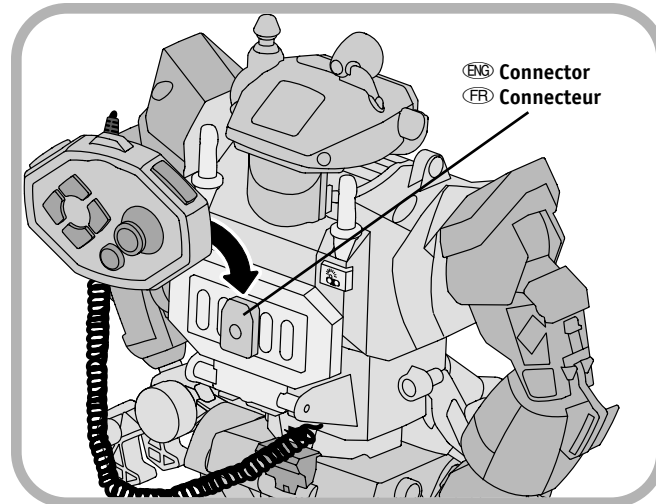

- ENG • To store the remote control, slide it on to the connector on URV's back as shown.
- FR • Pour ranger la télécommande, la glisser sur le connecteur au dos du SRP comme illustré.

ENG CARE

FR ENTRETIEN

- ENG • Wipe this toy with a clean cloth dampened with a mild soap and water solution. Do not immerse this toy.
 - This toy has no consumer serviceable parts. Do not take this toy apart.
 - Do not drop this toy on a hard surface.
- FR • Nettoyer le jouet avec un chiffon propre et de l'eau savonneuse. Ne pas le plonger dans l'eau.
 - Il n'existe pas de pièces de rechange pour ce jouet. Ne pas le démonter.
 - Ne pas laisser tomber ce jouet sur une surface dure.

(ENG) HELPFUL HINTS
(FR) CONSEILS

(ENG) ICES-003
(FR) NMB-003

- (ENG)** • The "AAA" (LR03) batteries in the remote control have a longer life than the "C" (LR14) batteries in URV's feet. You may need to change the "C" batteries more often than the "AAA" batteries.
- The "C" batteries in URV's feet only power his movement (walking and motorized arm). When movement begins to slow or stop, but speech and sound effects work normally, replace the "C" batteries in URV's feet.
 - The "AAA" batteries in the remote control power URV's speech, spotlight and sound effects. If URV does not function at all (no movement, speech or sound effects) , replace the "AAA" batteries in the remote control.
- (FR)** • La durée de vie des piles AAA (LR03), utilisées pour la télécommande, est plus longue que celle des piles C (LR14), utilisées pour le SRP. Il peut être nécessaire de remplacer les piles C plus souvent que les piles AAA.
- Les piles C, utilisées pour le SRP, actionnent uniquement les mouvements des jambes et du bras motorisé de celui-ci. Quand les mouvements ralentissent ou cessent, mais que la voix et les effets sonores fonctionnent normalement, il est temps de remplacer les piles C dans les pieds du SRP.
 - Les piles AAA de la télécommande actionnent la voix, le projecteur et les effets sonores du SRP. Si le SRP ne fonctionne plus du tout, c'est-à-dire s'il ne bouge plus, ne parle plus ou n'émet plus de sons, remplacer les piles AAA dans la télécommande.

- (ENG)** This Class B digital apparatus complies with Canadian ICES-003.
- (FR)** Cet appareil numérique de la classe B est conforme à la norme NMB-003 du Canada.

(ENG) CONSUMER INFORMATION
(FR) SERVICE À LA CLIENTÈLE

Questions? 1-800-567-7724. Mattel Canada Inc.,
6155 Freemont Blvd., Mississauga, Ontario L5R 3W2.

©2002 Mattel, Inc. All Rights Reserved. ® and ™ designate U.S. trademarks of Mattel, Inc.
Fisher-Price, Inc., a subsidiary of Mattel, Inc., East Aurora, New York 14052, U.S.A.

©2002 Mattel, Inc. Tous droits réservés. ® et ™ désignent des marques de Mattel, Inc.
Fisher-Price, Inc., une filiale de Mattel, Inc., East Aurora, New York 14052, É.-U.